

LADY RECEPCYJNE VeRo

H=740 mm
H=1100 mm
Blat=25 mm

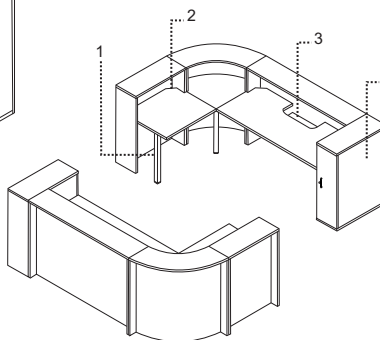
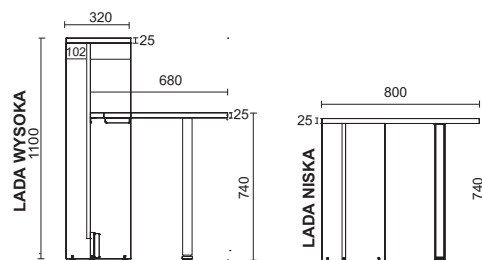
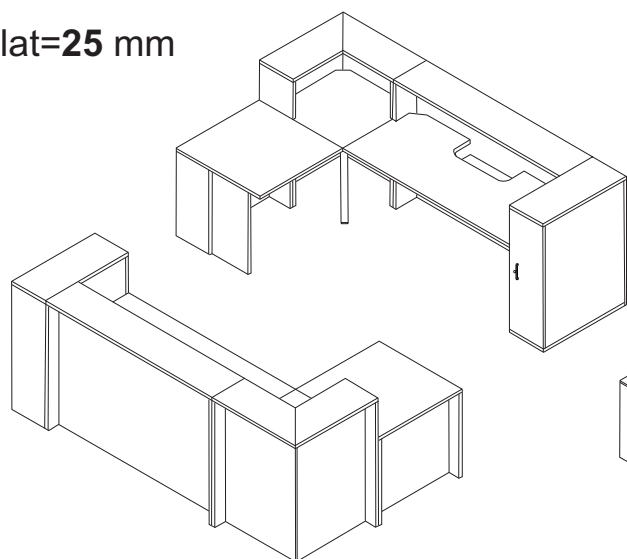

1. Noga metalowa w standardzie, do wyboru noga płytowa.
2. Przelotka ergonomiczna umożliwiającą wyprowadzenie okablowania
3. Półka na monitor
4. Szafka PD 39 zlicowana z frontem lady

MATERIAŁ / KONSTRUKCJA

FRONT LADY:

Front lady płyta wiórowa o grubości 18 mm w klasie E1 dwustronnie pokryta melaminą o podwyższonej trwałości. Front lady łukowej narożnej wykonany z płyty HDF grubości 6 mm, pokryty dwustronnie laminatem HPL 0,8 mm. Opcjonalnie fronty wszystkich lad prostych mogą być wykończone laminatem HPL 0,8 mm (kolekcja ABET, HPL MARO połysk) - II i III grupa cenowa.

Szafka PD 39:

Posiada konstrukcję ściany tylnej licującą z ladą. Szafka z drzwiami skrzydłowymi z możliwością montażu zawiasów z prawej lub lewej strony oraz uchwytem konfigurującym (Z1, W1, B1, C1).

BLAT ROBOCZY:

Blat roboczy z płyty wiórowej melaminowanej, grubości 25mm. W narożnikach blatu występują wycięcia na okablowanie.

KORPUS (nadstawka + boki):

Blat górny oraz boki lady wykonane z płyty wiórowej grubości 25 mm, dwustronnie pokryte melaminą, wykończone doklejką z tworzywa sztucznego o gr=2 mm promieniu 3 mm.

COKOŁY LAD ORAZ PROFILE DEKORACYJNE FRONTÓW:

Standardowo wykonane w kolorze aluminium szczotkowanego.

OKABLOWANIE:

POZIOME: Możliwość poprowadzenia okablowania za pomocą poziomych metalowych kanałów kablowych montowanych pod blatami (Dział I AKCESORIA eM s. I. 25).

PIONOWE: Elastyczny kanał kablowy oraz kanał metalowy pionowy (Dział I AKCESORIA eM s. I. 27).

OŚWIETLENIE:

Wszystkie wysokie lady VERO mogą posiadać na górze oświetlenie LED w kolorze białym.

Oświetlenie LED posiada 1 rok gwarancji. Przy składaniu zamówienia prosimy o określenie koloru frontu, blatu roboczego, blatu górnego, boków, koloru elementów metalowych.

Oferujemy możliwość zamówienia frontu lady w kolorach U9, U8, U7, U6 wysoki połysk.

		KOLORYSTYKA	FRONT PROSTY	FRONT ŁUKOWY	BLAT ROBOCZY	KORPUS (NADSTAWKA + BOKI)	COKÓŁ / PROFILE DEKORACYJNE FRONTÓW	ELEMENTY METALOWE	
PŁYTA	KOLORY GRUPA 1	Biały U1	●	●	●	●	—	—	
		Popiel U2	●	—	●	●	—	—	
		Klon Jasny D7	●	●	●	●	—	—	
		Dąb Napolitano D3	●	●	●	●	—	—	
		Buk D2	●	—	●	●	—	—	
		Czereśnia Havana D1	●	●	●	●	—	—	
		Orzech Maroni D10	●	●	●	●	—	—	
		Grafit U4	●	—	●	●	—	—	
		Aluminium szczotkowane A2	—	—	—	—	—	●	—
		KOLORY GRUPA 2*	Biały wysoki połysk U9(HG)	●	●	—	—	—	—
Pomarańczowy wys. połysk U8(HG)	●		●	—	—	—	—	—	
Zielony wysoki połysk U7(HG)	●		●	—	—	—	—	—	
Czerwony wysoki połysk U6(HG)	●		●	—	—	—	—	—	
METAL	Biały M02	—	—	—	—	—	—	●	
	Aluminium M01	—	—	—	—	—	—	●	
	Grafit M05	—	—	—	—	—	—	●	

Inne kolory płyty z kolekcji: www.ABET.com
Inne kolory metalu według kolekcji: RAL

LADY RECEPCYJNE VeRo

WYMIARY

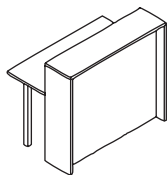
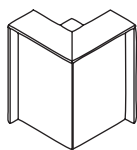
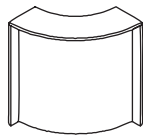
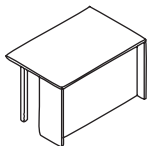
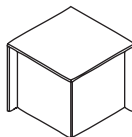
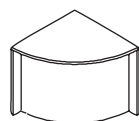
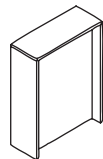
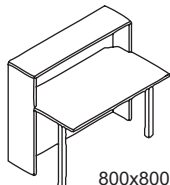
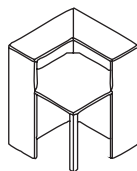
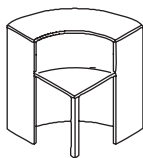
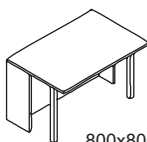
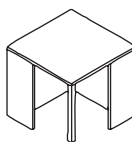
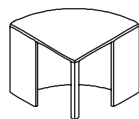
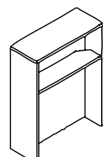
Lada prosta wysoka H=1100 mm	Lada narożnikowa wysoka H=1100 mm	Lada łukowa wysoka H=1100 mm	Lada prosta niska H=740mm	Lada narożnikowa niska H=740 mm	Lada łukowa niska H=740 mm	Lada wąska wysoka H=1100 mm
						
						
800x800 1200x800 1400x800 1600x800 2000x800	800x800	800x800	800x800 1200x800 1400x800 1600x800 2000x800	800x800	800x800	800x320 1600x320

RODZAJE FRONTÓW

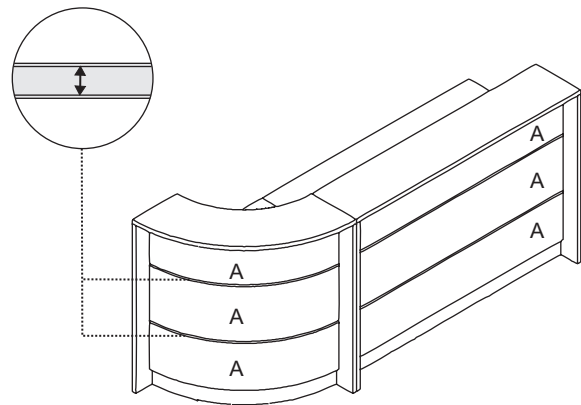
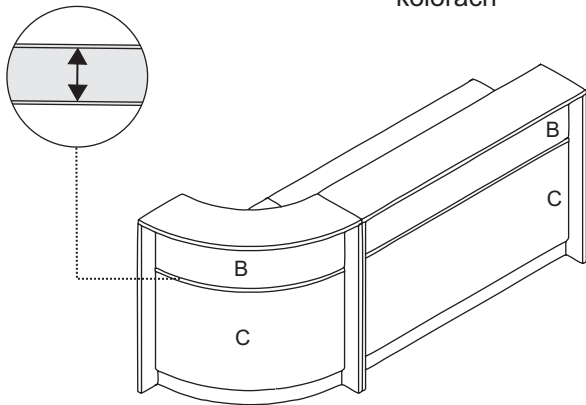
MONO FRONT	DUO FRONT
<p>A - front lady w 1 kolorze</p> <p>Profil dekoracyjny H=12 mm</p> 	<p>B, C - możliwość zamówienia frontu lady w dwóch różnych kolorach</p> <p>Profil dekoracyjny H=25 mm</p> 

PRZYKŁADY WYKONANIA I KOLOROWANIE

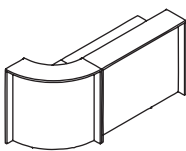
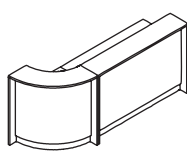
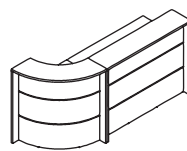
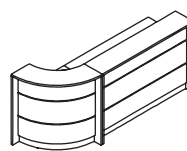
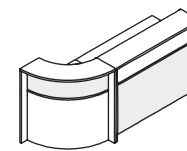
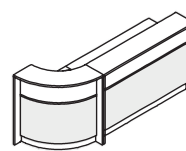
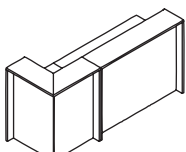
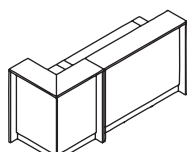
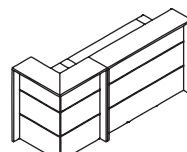
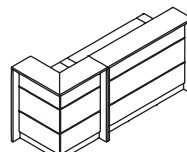
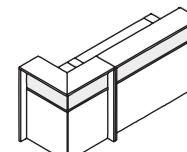
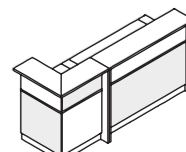
MONO FRONT				DUO FRONT	
Lady gładkie		Lady z profilami dekoracyjnymi		Lady z profilem dekoracyjnym	
Bez cokołu	Z cokołem	Bez cokołu	Z cokołem	Bez cokołu	Z cokołem
					
					

LADY RECEPCYJNE VeRo

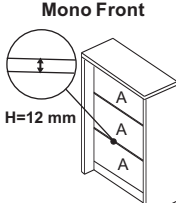
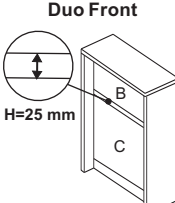
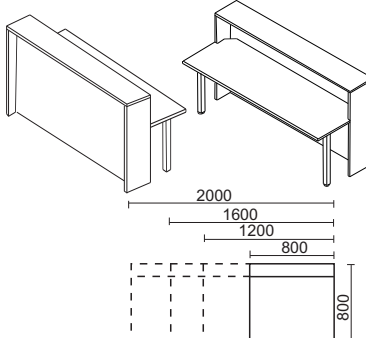
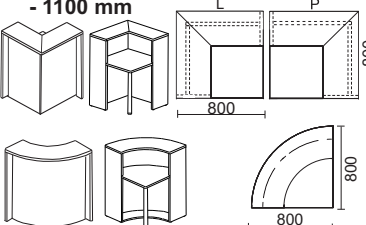
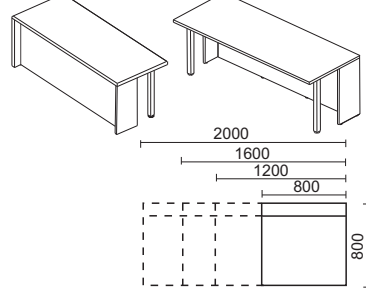
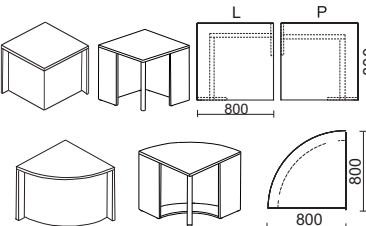
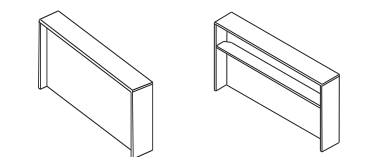
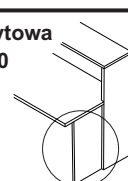
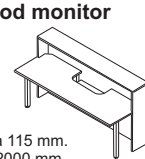
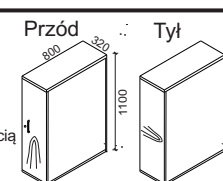
 H=12 mm A - front lady w 1 kolorze	 H=25 mm B, C - możliwość zamówienia frontu lady w dwóch różnych kolorach	Długość frontu	MONO FRONT				DUO FRONT				DOPLĄTY	
			Kod	Cena netto	Kod	Cena netto	Kod	Cena netto	Kod	Cena netto	2 Dopłata za kolor frontu 2 grupa cenowa (MARO wysoki polysk) 3 Dopłata za kolor frontu 3 grupa cenowa (HPL kolekcja ABET)	Dopłata za oświetlenie LED góra
			Front gładki	Front gładki+ profile dekoracyjne frontów	Front gładki i cokół	Front gładki z cokolem + profile dekoracyjne frontów	Front z profilem dekoracyjnym	Front z profilem dekoracyjnym i cokolem				
1. Lady proste wysokie - 1100 mm  2000, 1600, 1200, 800, 800		800	VG 11		VG 13		VD 11	VD 13	2 3			
		1200	VG 31		VG 33		VD 31	VD 33	2 3			
		1400	VG 41		VG 43		VD 41	VD 43	2 3			
		1600	VG 51		VG 53		VD 51	VD 53	2 3			
		2000	VG 71		VG 73		VD 71	VD 73	2 3			
2. Lady narożnikowe wysokie - 1100 mm  L, P, 800, 800		800	VG 81		VG 84		VD 81	VD 84	2 3			
			VG 80		VG 83		VD 80	VD 83	2 3			
3. Lady proste niskie - 740 mm*  2000, 1600, 1200, 800, 800		800	VG 15		VG 14		VG 15	VG 14	2 3	-		
		1200	VG 35		VG 34		VG 35	VG 34	2 3	-		
		1400	VG 45		VG 44		VG 45	VG 44	2 3	-		
		1600	VG 55		VG 54		VG 55	VG 54	2 3	-		
		2000	VG 75		VG 74		VG 75	VG 74	2 3	-		
4. Lady narożnikowe niskie - 740 mm  L, P, 800, 800		800	VG 91		VG 95		VG 91	VG 95	2 3	-		
			VG 90		VG 94		VG 90	VG 94	2 3	-		
5. Lady recepcyjne wąskie - 1100 mm  1600 x 320, 800 x 320			VG 12		VG 16		VD 12	VD 16	2 3			
			VG 52		VG 56		VD 52	VD 56	2 3			
6. Noga płytowa 715x550  Cena netto VN 02												
7. Blat z półką pod monitor (do lad prostych wysokich)  520, 200, R80 Wymiar obniżenia 115 mm. W ladach 1600 i 2000 mm												
8. Szafka PD39 z drzwiami skrzydłowymi  Przystosowana wielkością do lad VERO. Montaż drzwi prawy lub lewy Przód, Tył, 800, 320, 1100												
									Cena netto dla 1 grupy PD 39	Dopłata za kolor ściany tylnej/frontowej w 2 grupie oraz 3 grupie 2 3		

2 lub 3 oznacza grupę kolorystyczną

(1) Przed złożeniem zamówienia należy zapoznać się z terminami wykonania.

NOTATKI